

Requisitos básicos de la superficie Dekton®

Requisitos de Dekton®

- Espesores Validados: 20 mm y 12 mm.
- Pueden usarse todos los colores Dekton® activos en la ColorList vigente, excepto Halo **k**C y Dunna **k**C.
- Válido tanto para encimeras de cocina como para islas de cocina.
- No se permite la malla de refuerzo debajo con este sistema de cocción.

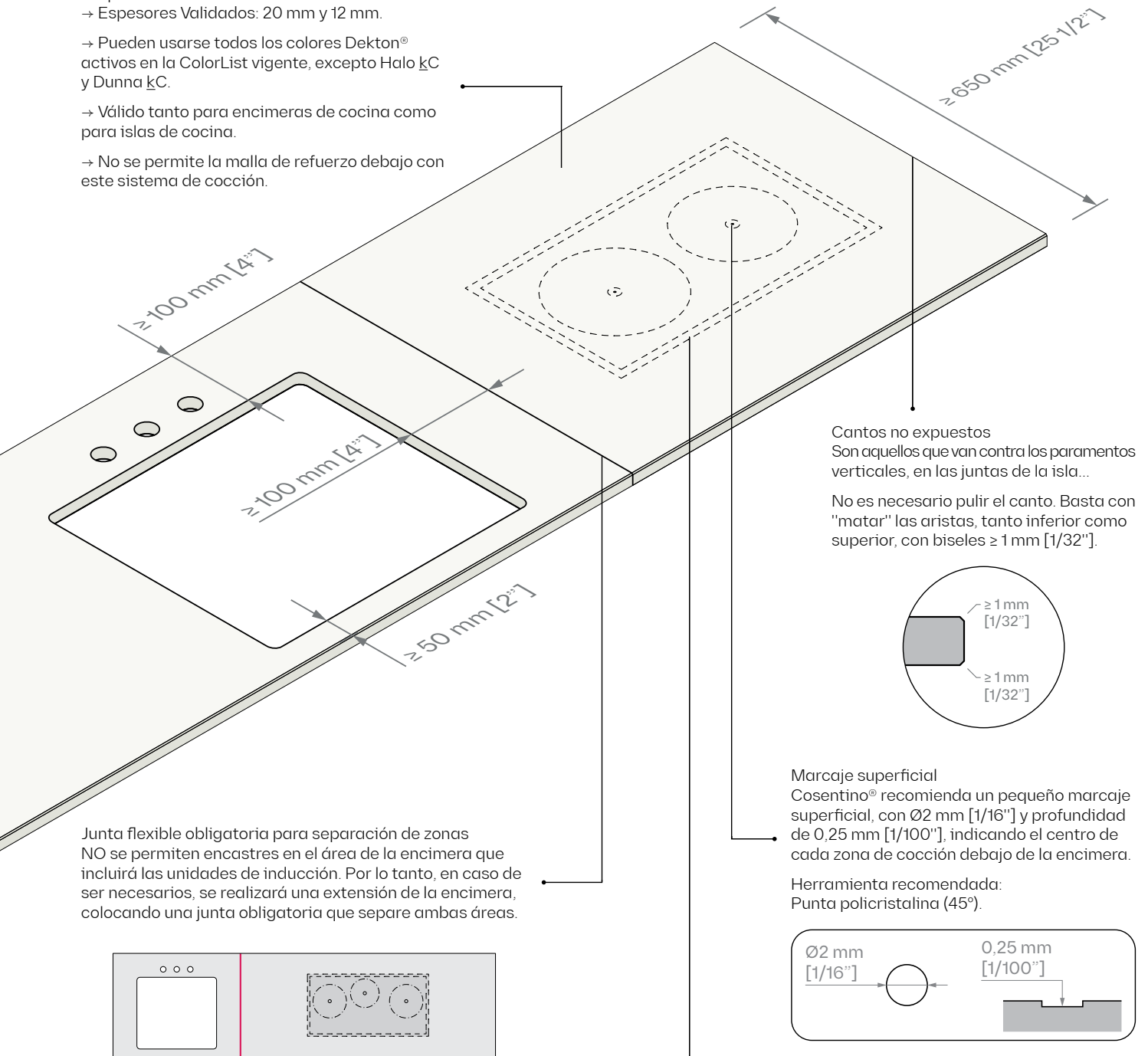

Junta flexible obligatoria para separación de zonas
NO se permiten encastres en el área de la encimera que incluirá las unidades de inducción. Por lo tanto, en caso de ser necesarios, se realizará una extensión de la encimera, colocando una junta obligatoria que separe ambas áreas.

Cantos no expuestos
Son aquellos que van contra los paramentos verticales, en las juntas de la isla...
No es necesario pulir el canto. Basta con "matar" las aristas, tanto inferior como superior, con biseles ≥ 1 mm [1/32"].

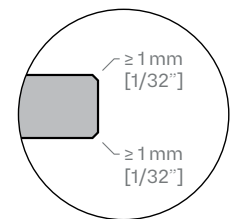

Marcaje superficial
Cosentino® recomienda un pequeño marcaje superficial, con $\varnothing 2$ mm [1/16"] y profundidad de 0,25 mm [1/100"], indicando el centro de cada zona de cocción debajo de la encimera.

Herramienta recomendada:
Punta policristalina (45°).

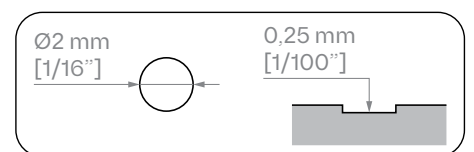

 → Consulte el **Manual de Diseño e Instalación de Encimeras Dekton®** para obtener información adicional sobre consejos para esta aplicación: cantos recomendados, vuelos, elaboración de encastres, apoyos, refuerzos...

Unidades de inducción Invisacook® disponibles
Existen tres modelos validados del sistema de inducción invisible Invisacook® para su uso con Dekton®, con instalación directa debajo de la encimera. Encuentre información adicional sobre este sistema de inducción en www.invisacook.com.

Conceptos básicos del sistema Invisacook®

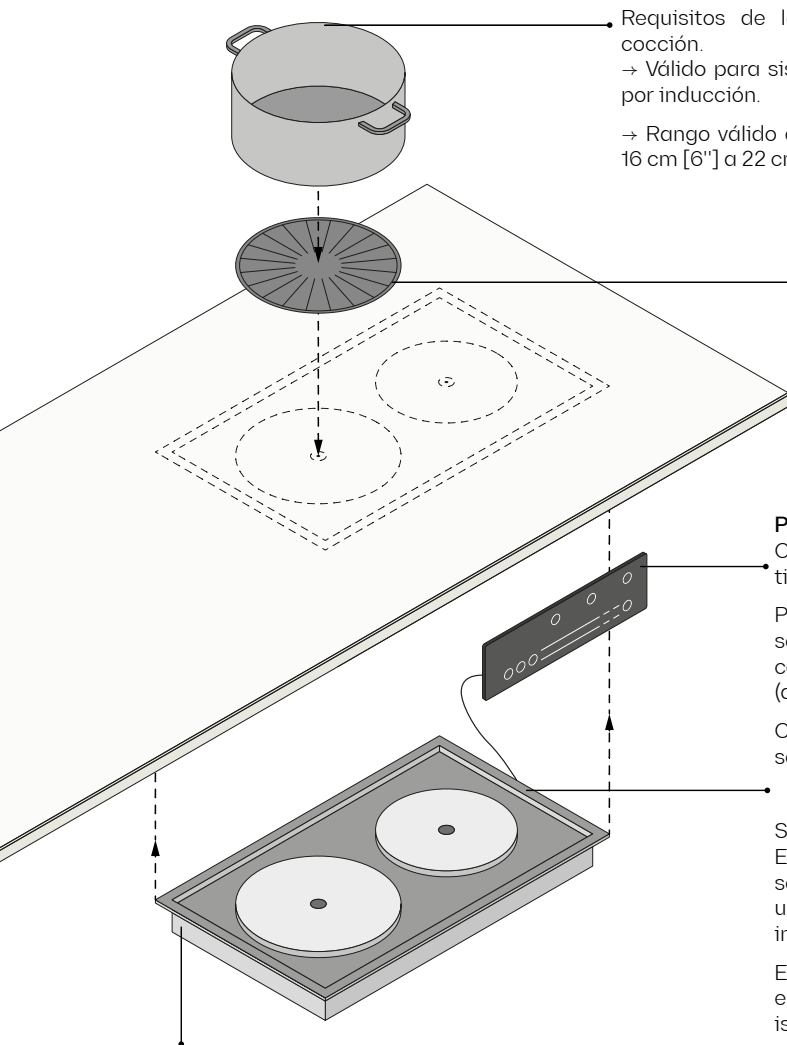

Requisitos de los recipientes de cocción.
 → Válido para sistemas de cocción por inducción.
 → Rango válido de dimensiones de 16 cm [6"] a 22 cm [9"].

Uso OBLIGATORIO de Invisamat
 El uso de este protector elevador de silicona es OBLIGATORIO durante la cocción.

Será proporcionado por el fabricante del sistema de inducción.

No están permitidos los recipientes con tetones.

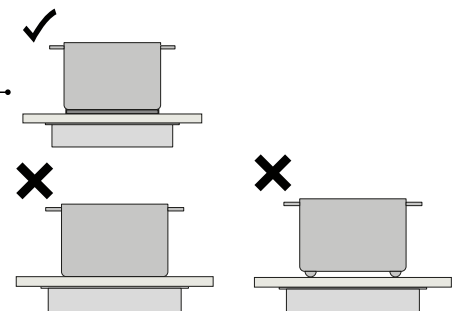

Panel de control

Cada unidad de inducción incluirá un panel de control, dependiendo del tipo elegido.

Puesto que no se permiten encastres en el área de la encimera donde se coloca la unidad de inducción, los paneles de control siempre se colocarán frontalmente (en el frente del mueble) o horizontalmente (dentro de un cajón del mueble).

Consulte la documentación del fabricante para obtener más detalles sobre este dispositivo.

Solo para uso en interiores
 El sistema de inducción invisible solo está validado para su uso en superficies de Dekton® instaladas en interiores.

En ningún caso se debe instalar este sistema en encimeras o islas exteriores.

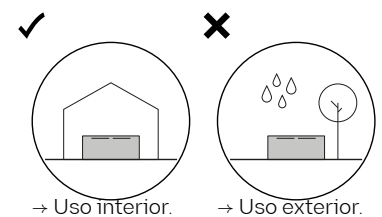

Unidad de inducción Invisacook®

Dependiendo de las necesidades, existen tres modelos validados del sistema de inducción invisible Invisacook® para su uso con Dekton®:

→ Unidad de 1 quemador

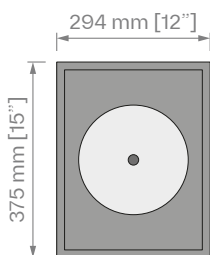

→ Unidad de 2 quemadores

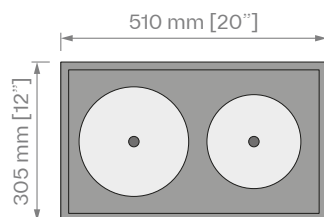

→ Unidad de 3 quemadores

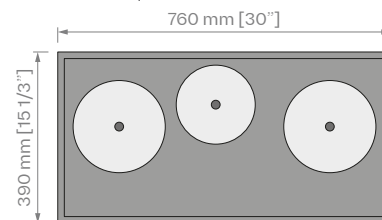

→ Unidad de 4 quemadores

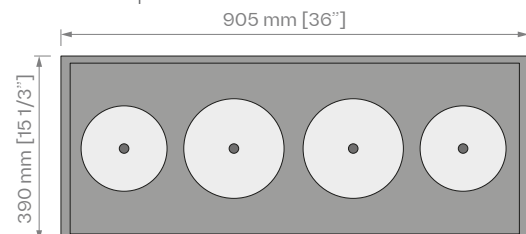

Requisitos de diseño, instalación y uso

Distancias mínimas a los bordes

La distancia mínima (D) establecida será de, al menos, 250 mm [10"] para Dekton 20 mm, y 300 mm [11.8"] para Dekton 12 mm, desde el eje central de cada quemador de inducción hasta cualquier de los bordes/juntas (frontal, trasero y laterales). De esta manera, y dependiendo del tipo de unidad de inducción elegida, tendremos:

→ Unidad de 1 quemador

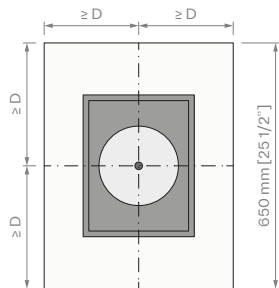

→ Unidad de 2 quemadores

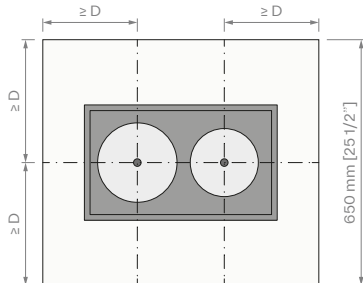

→ Unidad de 3 quemadores

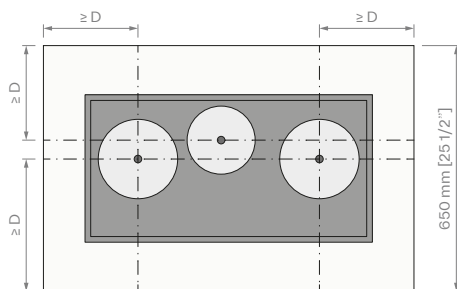

→ Unidad de 4 quemadores

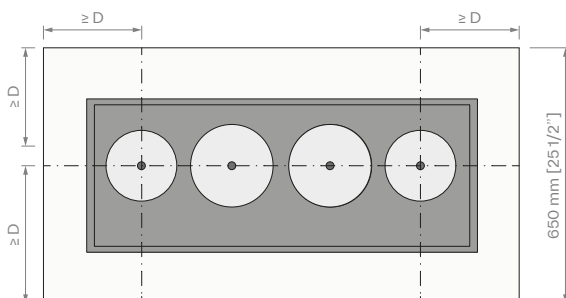

Configuración panorámica y distancias

La distancia mínima entre unidades, para cualquier combinación (1 + 1, 1 + 2, 2 + 2...), se determinará por el espacio ocupado por los elementos de instalación (clips) del sistema. Consulte la documentación del fabricante para más detalles.

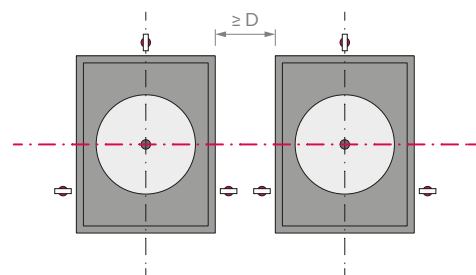

Proceso de instalación

Instale las unidades siguiendo las instrucciones del fabricante. El único procedimiento de instalación válido es mediante el uso de Adhesivo epoxi + Clips de fregadero + Clips Z.

Otros tipos de instalación (por ejemplo, Taladro + Inserto + Tornillo) NO están permitidos en ningún caso.

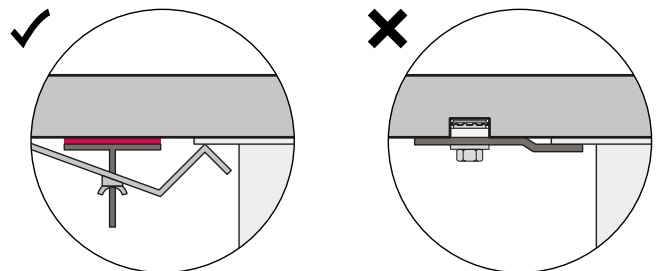

→ Epoxi + Clip fregadero + Clip Z.

→ Taladro + Inserto + Tornillo.



- Uso **OBLIGATORIO** de Invisamat (protector de silicona).
- No están permitidos los modelos con 4 o 5 unidades de quemadores.
- Nunca caliente utensilios de cocina vacíos, ya que pueden alcanzar temperaturas muy altas y dañar tanto el Invisamat como la superficie de Dekton®.
- Siga las recomendaciones del fabricante para una ventilación adecuada debajo de la encimera.
- Encuentre más información sobre este sistema de inducción en www.invisacook.com.
- La Garantía Cosentino® no cubre posibles daños causados por un uso inadecuado.